

3. BOVENSTE GELEIDERAIL

3.1
MONTAGE VAN DE BOVENSTE GELEIDESTEUN
IN HET MIDDEN VAN DE HORIZONTALE STIJL
VAN DE POORT.
VOOR DE JUIJSTE POSITIE ZIJN AL ENKELE
PERFORATIES AANGEBRACHT. BOOR DEZE NU
VERDER (MAAR NIET VOLLEDIG DOOR!).
GEBRUIK HIERBIJ EEN METAALBOOR VAN
3,5 MM.

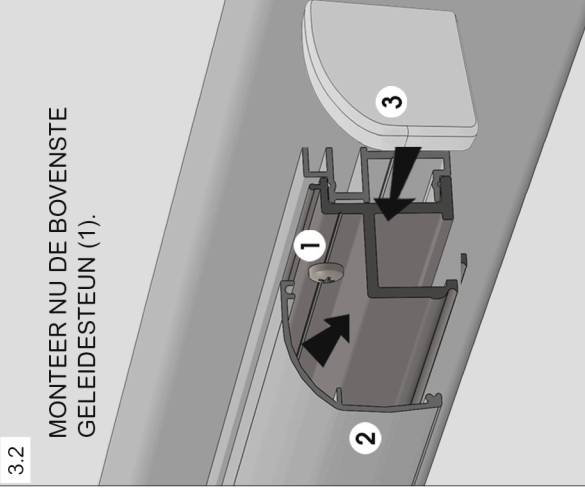
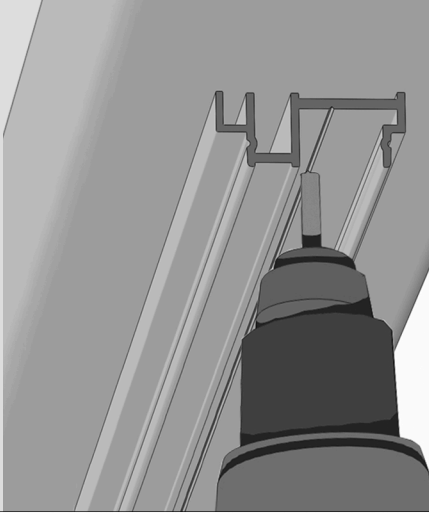

KLEM DE RAILDEKING (2) OP DE
BOVENSTE GELEIDESTEUN (1) EN
BEVESTIG DE AFDEKKAPJES (3).

DE ALUMINIUM SCHUIFPOORT
IS NU COMPLEET.

NU GAAN WE VERDER MET DE MONTAGE
VAN DE POORT OP DE PALEN.

4. GRONDRAIL

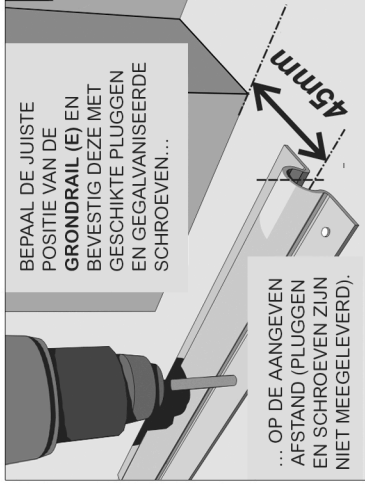

5. GELEIDESTEUN

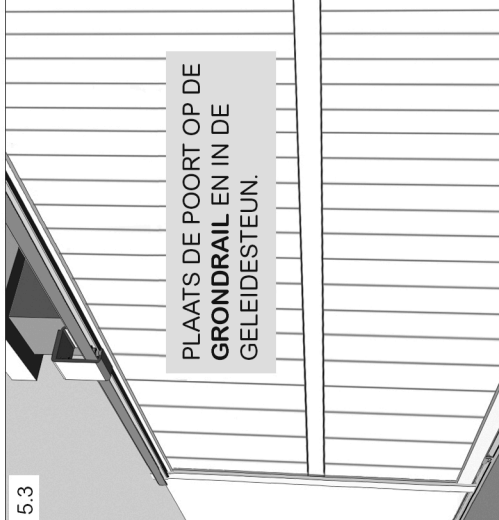
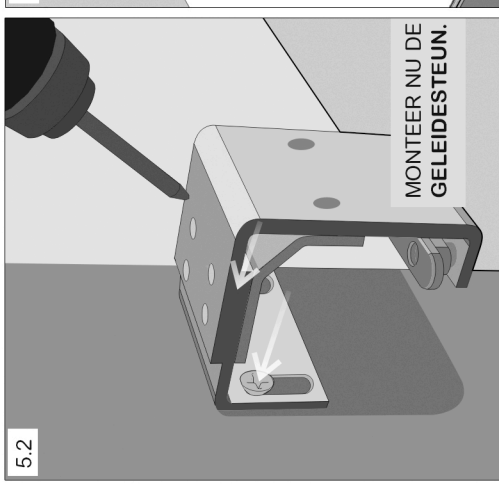
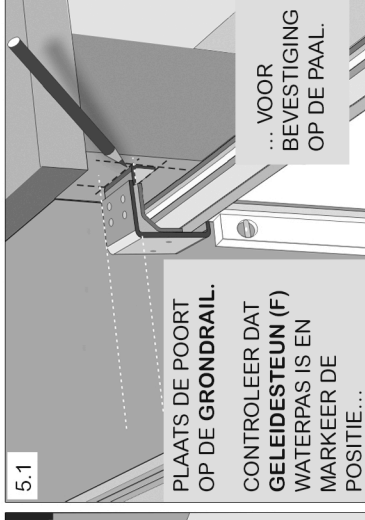

6. VERGRENDELAAR

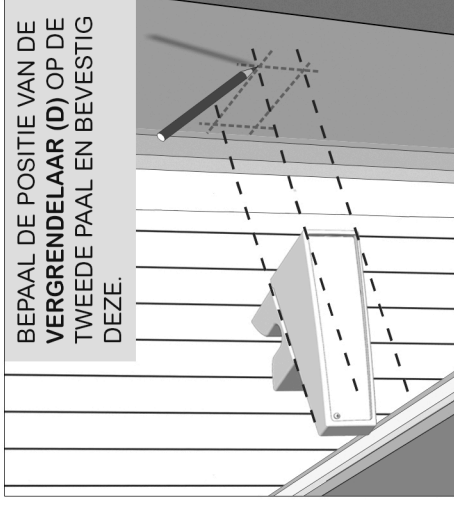

7. EINDSTOP

