

# GARAGE

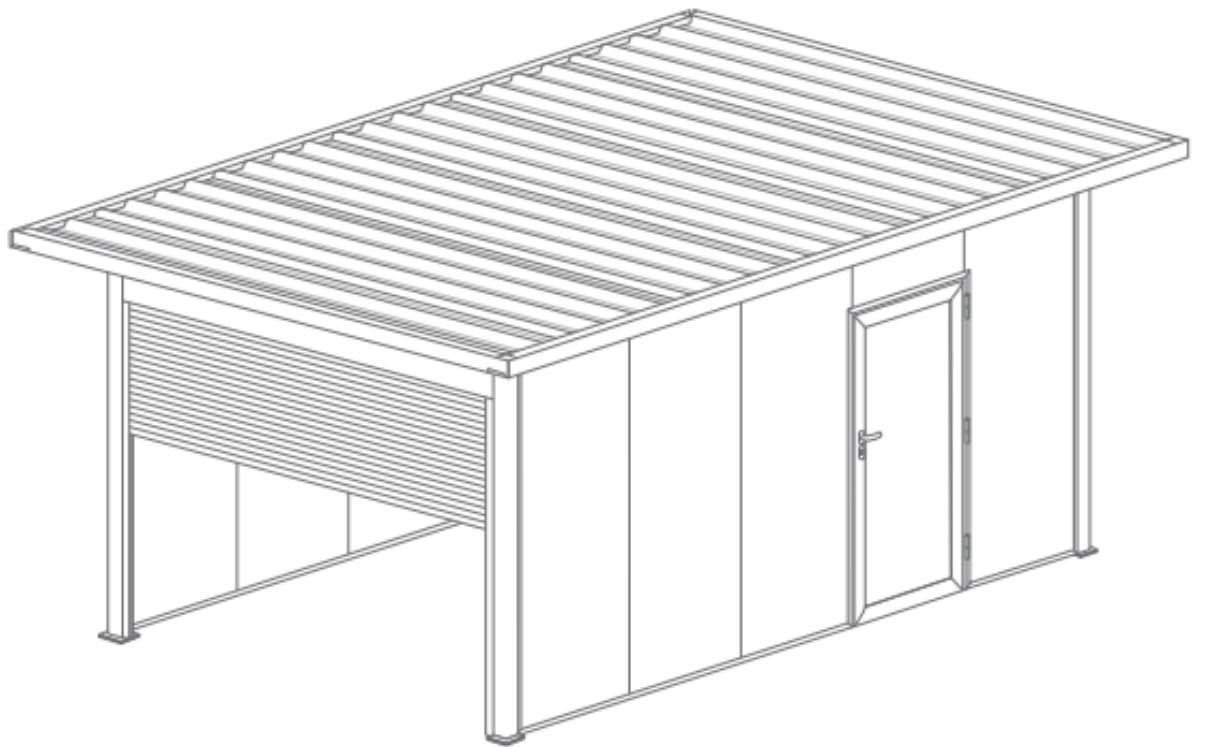

# PRÉCAUTIONS DE SECURITÉ

Conserver soigneusement cette notice, elle vous sera utile pour la mise en oeuvre de votre produit. Les instructions suivantes visent à assurer votre sécurité, veuillez les lire attentivement avant de procéder à l'installation.

## ATTENTION!

Toutes les fixations au sol ou au mur restent sous votre entière responsabilité. Lire entièrement les indications ci-dessous avant de commencer à poser votre produit. Votre sécurité en dépend.

## AVANT DE DÉBUTER LA POSE

Vérifier le contenu des colis reçus. Si un élément est défectueux ou serait manquant pendant cette vérification, ne pas monter la structure et contacter notre service client.



# OUTILLAGE NÉCESSAIRE



Clés allen



Mètre ruban



Niveau à bulle



Crayon de papier



Silicone



Perforateur et Foret

# ACCESSOIRES FOURNIS



Vis 3,9x38



Vis 4,6x13  
auto-perceuse



M8x25



Vis 5,5x60 + 6,3x90  
auto-perceuse



Vis 6,3x75



Vis 8,0x50



Drainage +  
Tube de drainage



Sardine



Poignée +  
Clé



Cheville  
M9x50 / M7x50



Rondelle +  
d'étanchéité



Bouchons  
1,2 et 3

# 1.

Fixez 2 traverses à chaque poteau de soutien avec du silicone et vissez-les ensuite avec une vis auto-perceuse.  
Attention : les poteaux où aboutit la porte de garage n'auront qu'une seule traverse et donc aucune traverse à l'endroit où la porte doit être placée.  
Vous fixez de la même manière 1 traverse à chaque poteau de soutien.

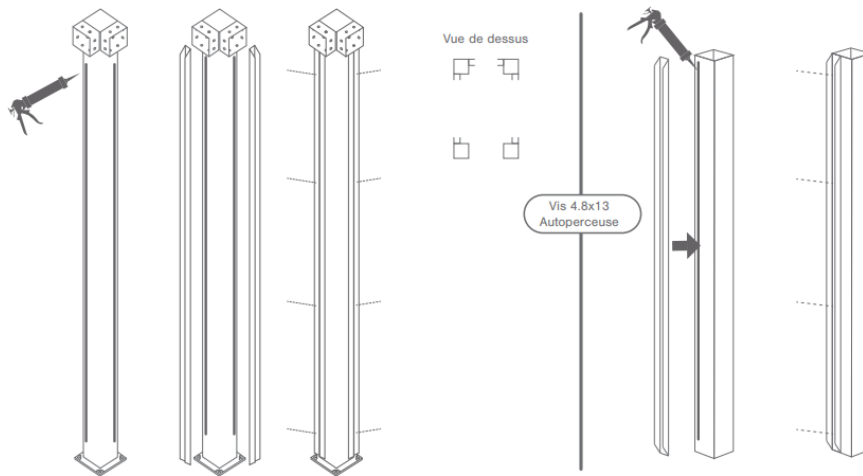

# 2.

Placez les poteaux en tenant compte de la taille de votre garage. Placez également les rails au sol, perpendiculairement entre les poteaux. Conseil : les rails avec les trous sont les rails inférieurs.  
Art. 128019 Art. 128020

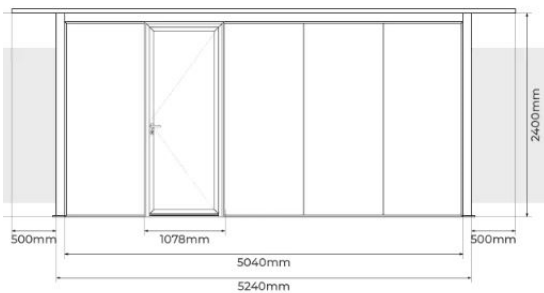

Art. 128068

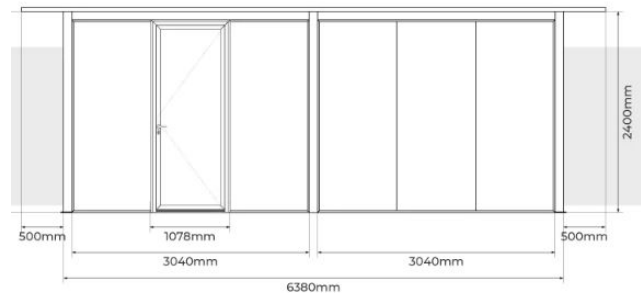
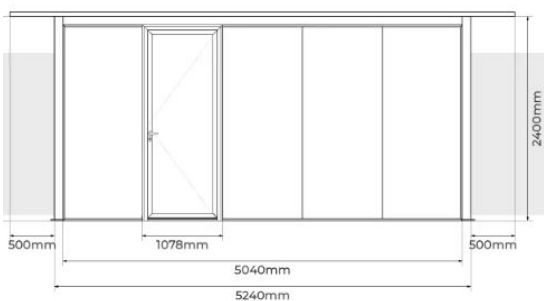

Art. 128069

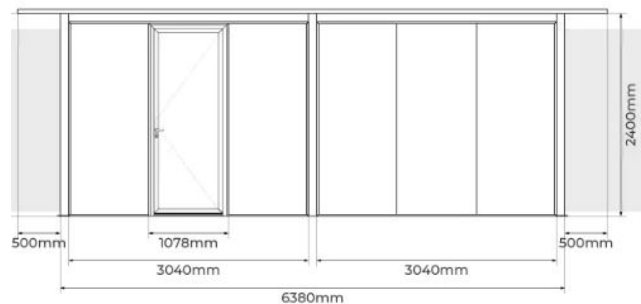

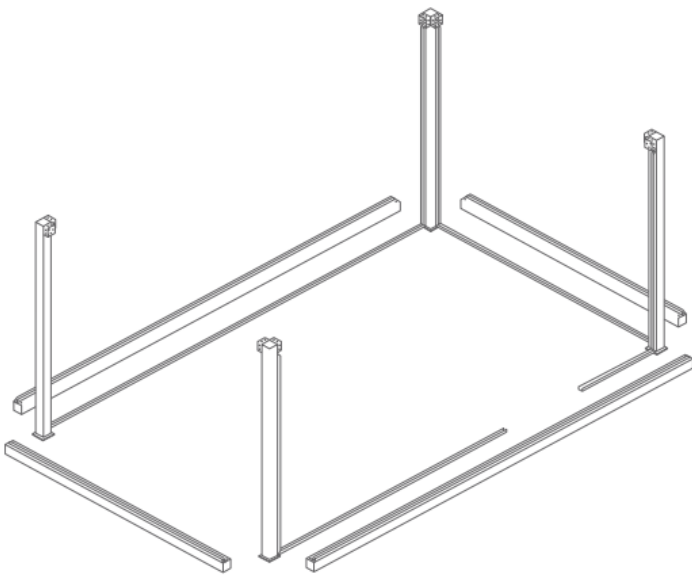

# 3.

Appliquez du silicone sous les rails et fixez-les fermement au sol à l'aide d'une vis M6x50 + cheville. Veillez également à ce que les poteaux soient fixés conformément au dessin ci-dessous.

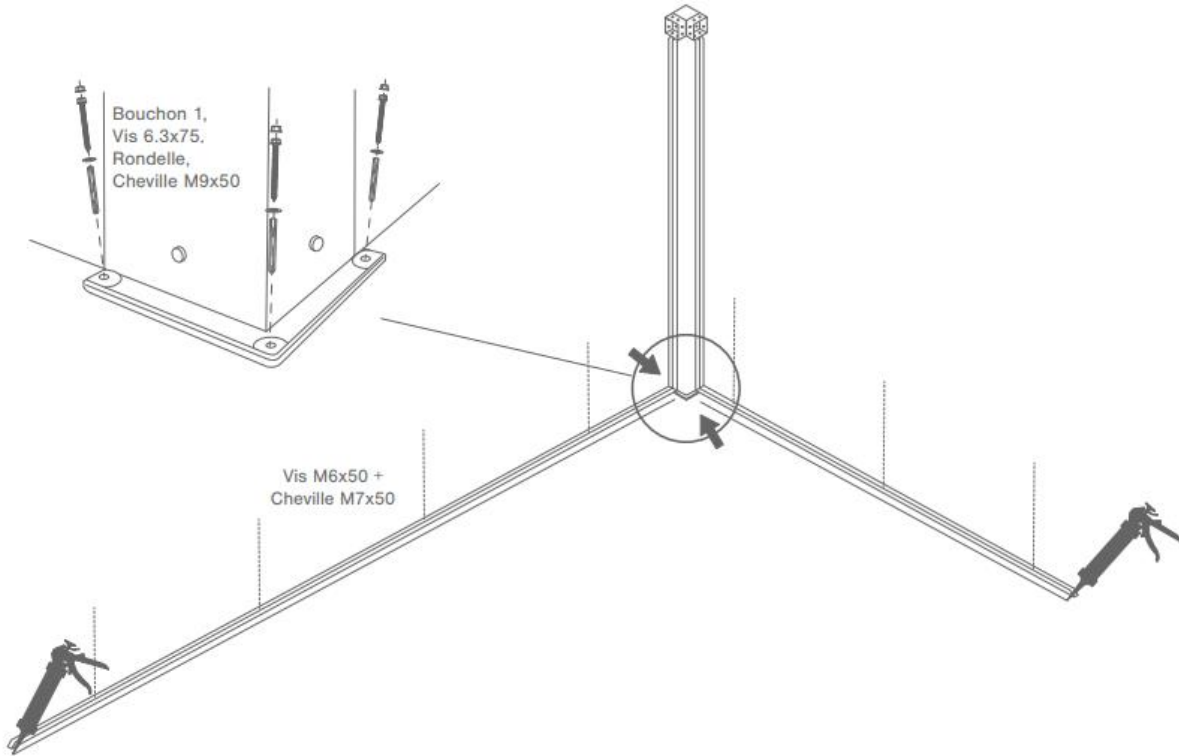

# 4.

Placez le premier panneau sandwich isolé sur le rail et dans le poteau de soutien. Commencez par le mur court. Placez les panneaux sandwich suivants et terminez par la poutre de soutien. Bien entendu, tourner le rail précédemment placé sur la poutre de gouttière vers les panneaux sandwich.

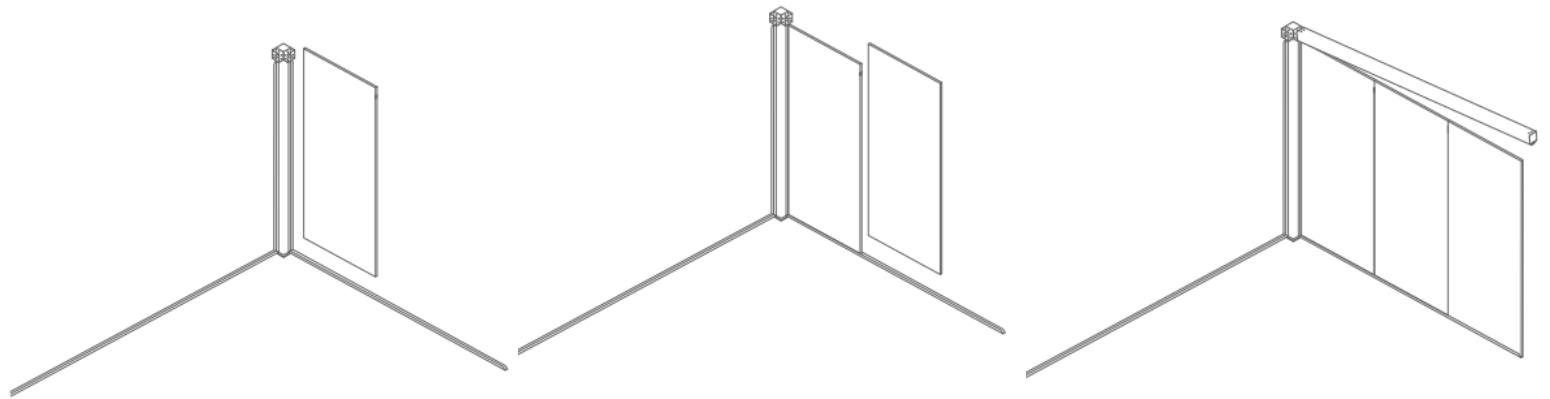

# 5

Connecter le poteau de support à la poutre de support à l'aide de la vis M8x25.

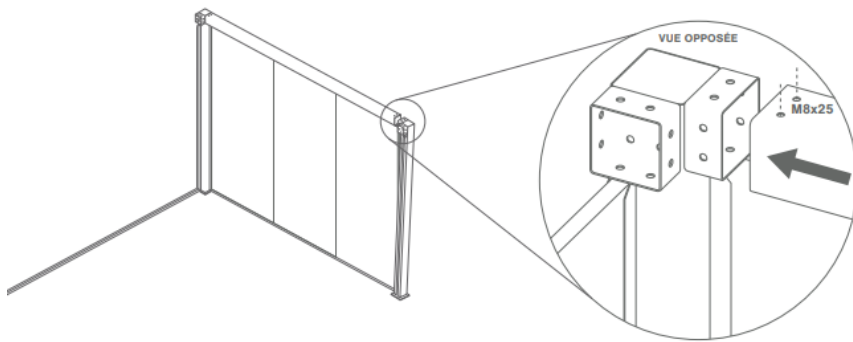

# 6.

Répétez l'opération à partir de l'étape 4, en terminant le mur sur toute sa longueur.

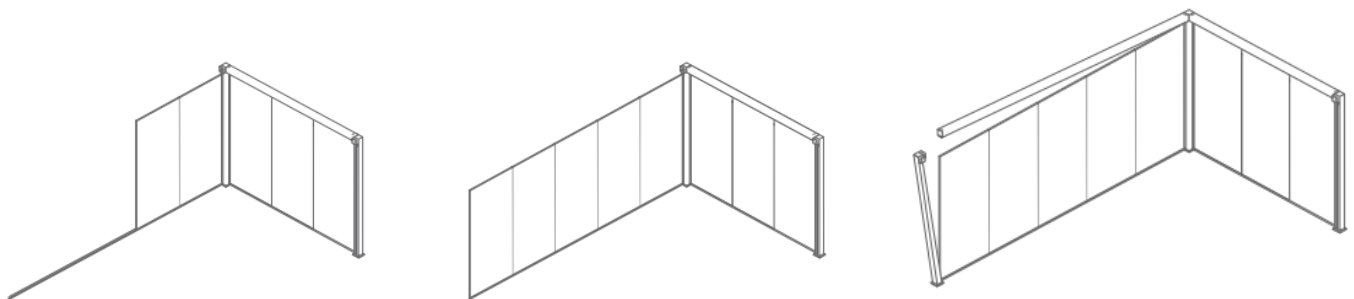

# 7.

Visser les panneaux selon le schéma ci-dessous à l'aide de vis autoperceuses M4.8x13 + capuchon de protection.

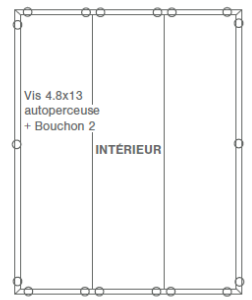
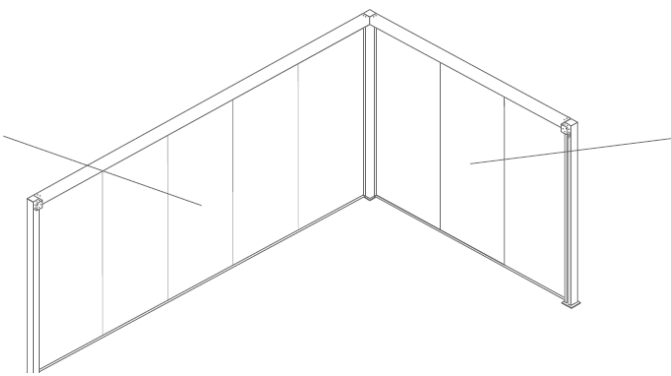
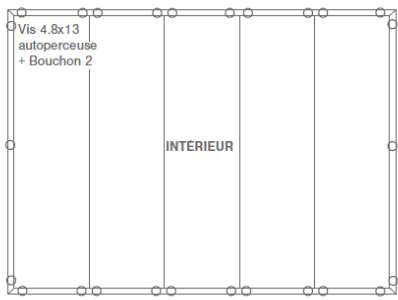

# 8.

Terminez tous les murs de cette manière, en tenant compte de l'emplacement de la porte. contrairement au dessin ci-dessous, la porte se trouve sur le côté gauche

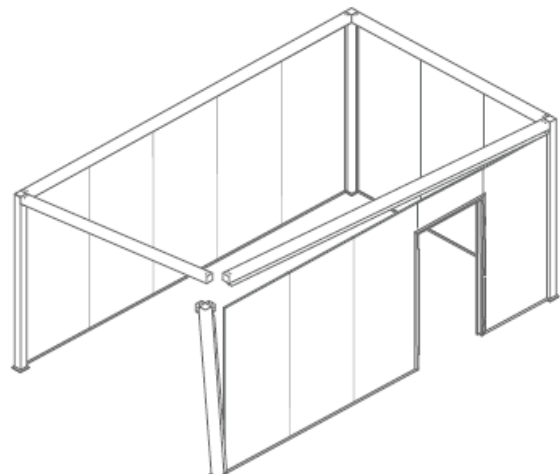
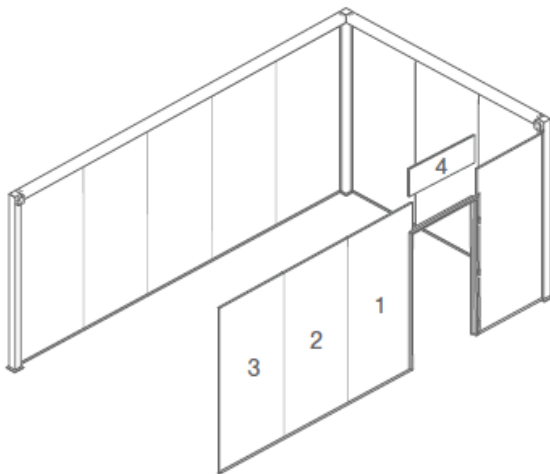
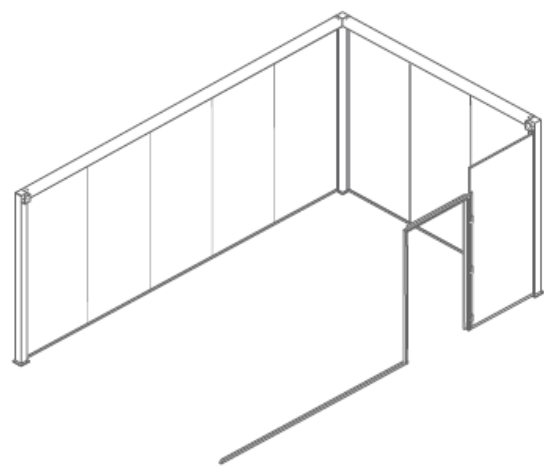
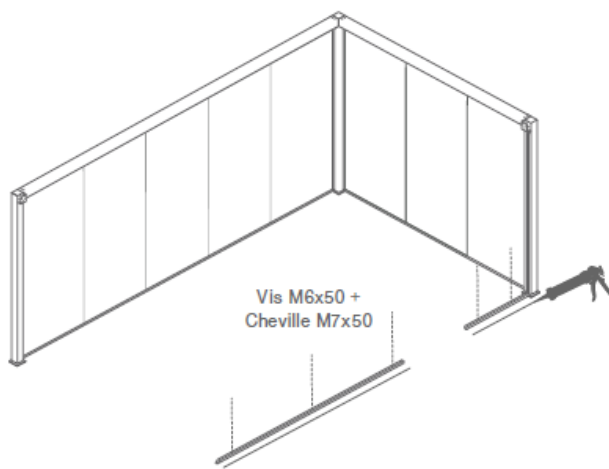

# 9.

Visser selon le schéma ci-dessous avec des vis autoperceuses M4.8 x 13 + capuchon. Monter ensuite la porte.  
Pour monter la poignée, il faut d'abord enlever les vis de la porte.  
Prenez la poignée et tournez la partie supérieure pour dégager les trous de fixation.  
Revissez ensuite la poignée sur la porte.

Visser sur les emplacements indiqués:  
Vis 4.8x13 autoperceuse + Bouchon 2

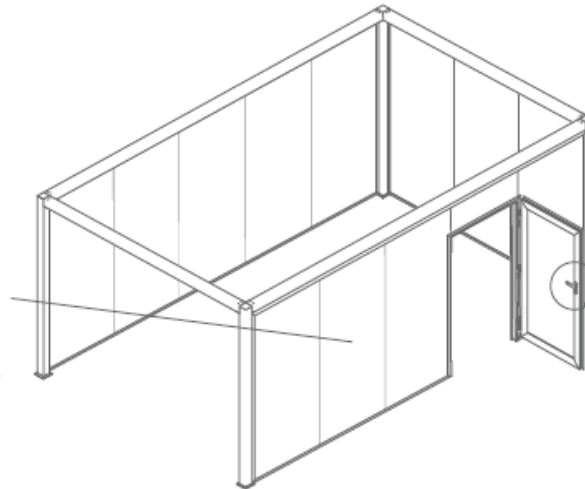
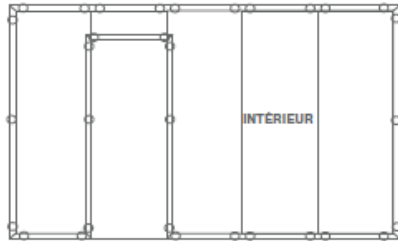

MISE EN PLACE DE LA POIGNÉE :

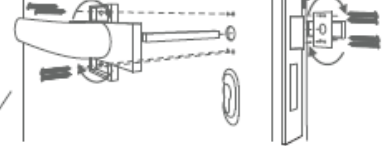

Pour placer la poignée, retirer d'abord les vis de la porte. Prenez votre poignée puis faite tourner la partie supérieure pour débloquer les ouvertures de fixations. Revissez ensuite la poignée au vantail.

# 10.

Monter les guides sur le caisson du portail motorisé. Les fixer aux poteaux avec des vis autoperceuses M3,9x38. Enlever les couvercles et fixer l'armoire à la poutre avec des vis autoperceuses M3,9x38. Il est préférable d'effectuer cette opération lorsque le portail est abaissé.

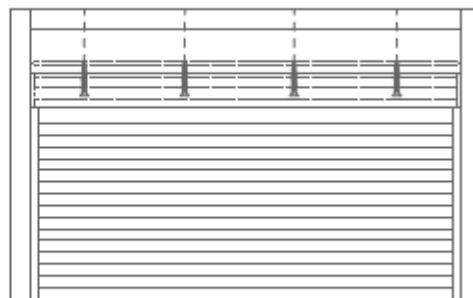
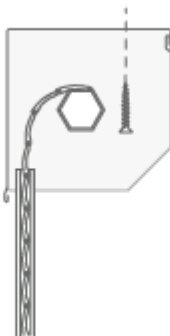
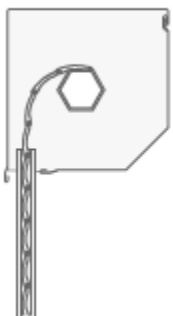
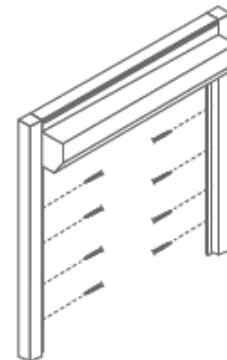
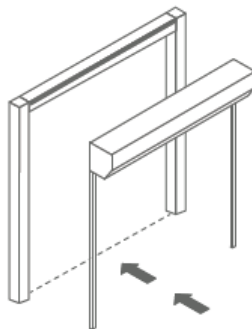
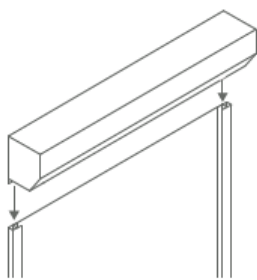

# 11.

Si vous ne souhaitez pas utiliser les cellules photoélectriques, passez cette étape. Les cellules photoélectriques arrêteront le mouvement descendant du moteur lorsqu'elles détecteront un mouvement. Remarque : les câbles nécessaires (câble de signalisation 4 x 0,8 mm et 2 x 0,8 mm) ne sont pas fournis et vous devrez percer un trou dans les poteaux pour insérer les câbles.

Interrompez la connexion entre 'COM' et 'STOP'. Effectuez la connexion comme indiqué dans la vue d'ensemble ci-dessous.

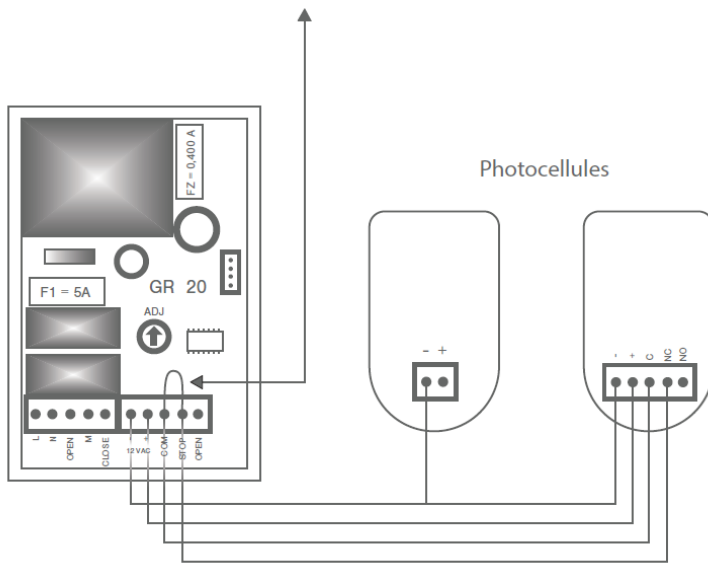

# 12.

Programmation de la télécommande.

1. Appuyez sur le bouton P1 jusqu'à ce que le récepteur s'allume, puis relâchez le bouton.
2. Appuyez directement sur le bouton supérieur de la télécommande jusqu'à ce que le récepteur commence à clignoter. Relâchez ensuite le bouton.
3. L'émetteur est programmé.

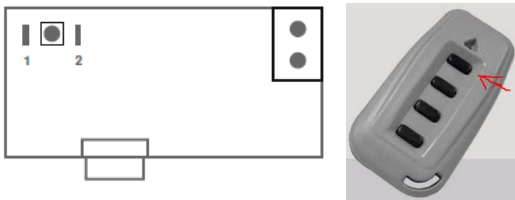

# 13.

Suivez les étapes suivantes si la porte du garage n'est pas dans la position souhaitée.

1. Tournez la vis de réglage supérieure pour ajuster le point final en fonction de l'ouverture de la porte.
2. Tourner la vis de réglage inférieure pour régler le point final en termes de fermeture du portail.





# 14.

Placez les panneaux de toiture isolés et gauffrés et reliez-les entre eux selon le schéma ci-dessous.

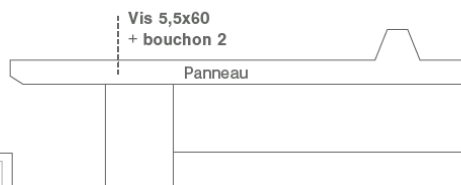
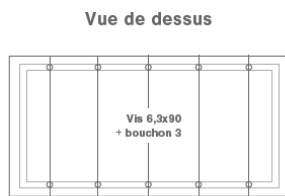
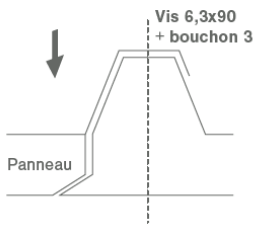
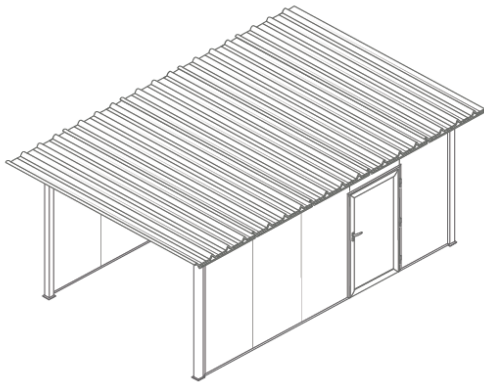

# 15.

Fixez les 4 gouttières de chaque côté du toit. Utiliser les connecteurs et siliconer tous les joints.

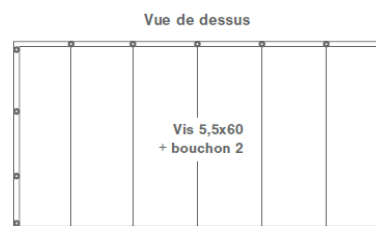
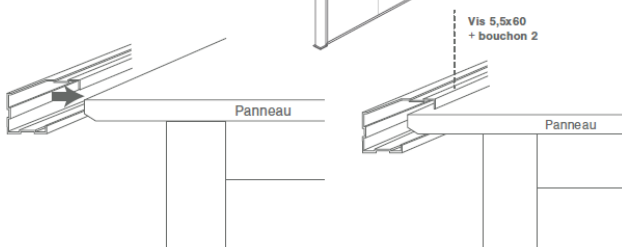
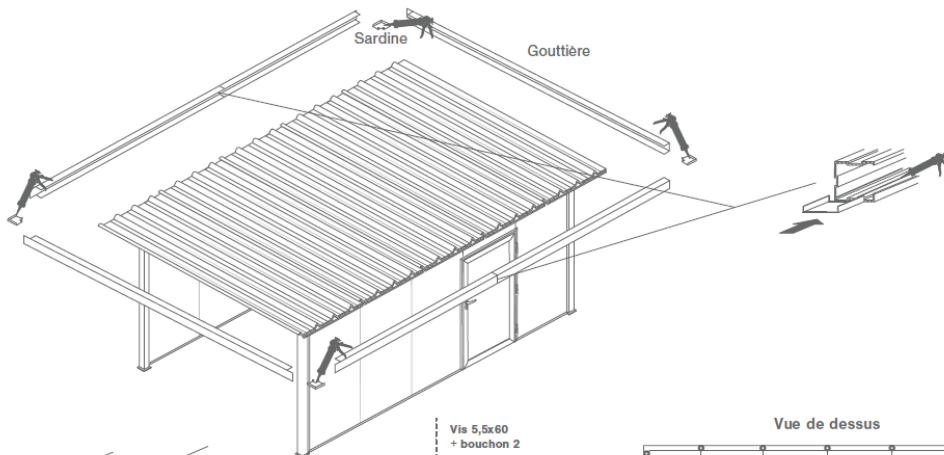

# 16.

Utilisez une perceuse à cloche de 30 mm pour faire un trou dans l'angle de la gouttière. Siliconez l'angle, serrez la sortie d'eau et terminez l'étanchéité avec du silicone. l'évacuation d'eau et terminez l'étanchéité avec du silicone.

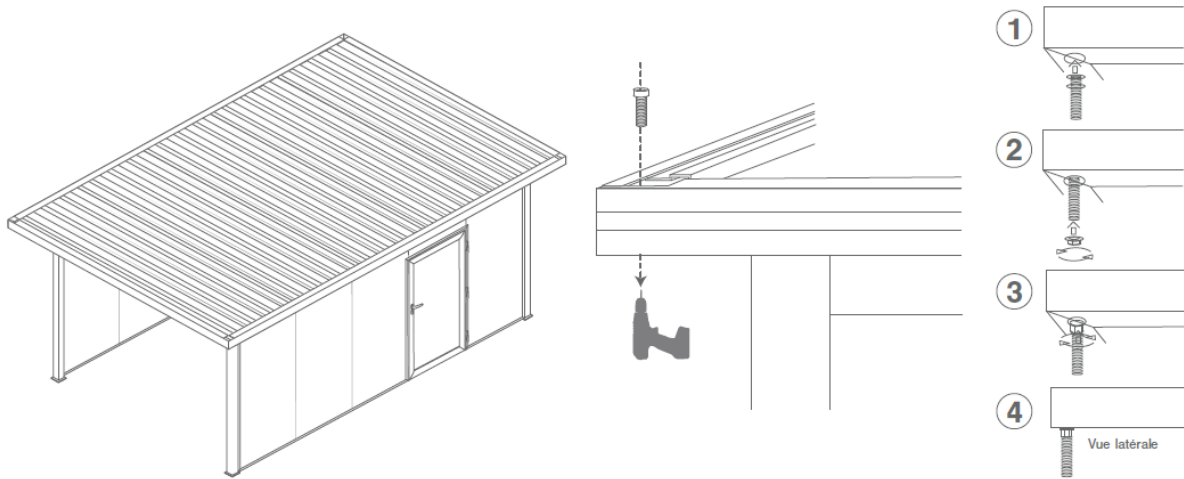

# 17.

Enlever les couvercles et finir

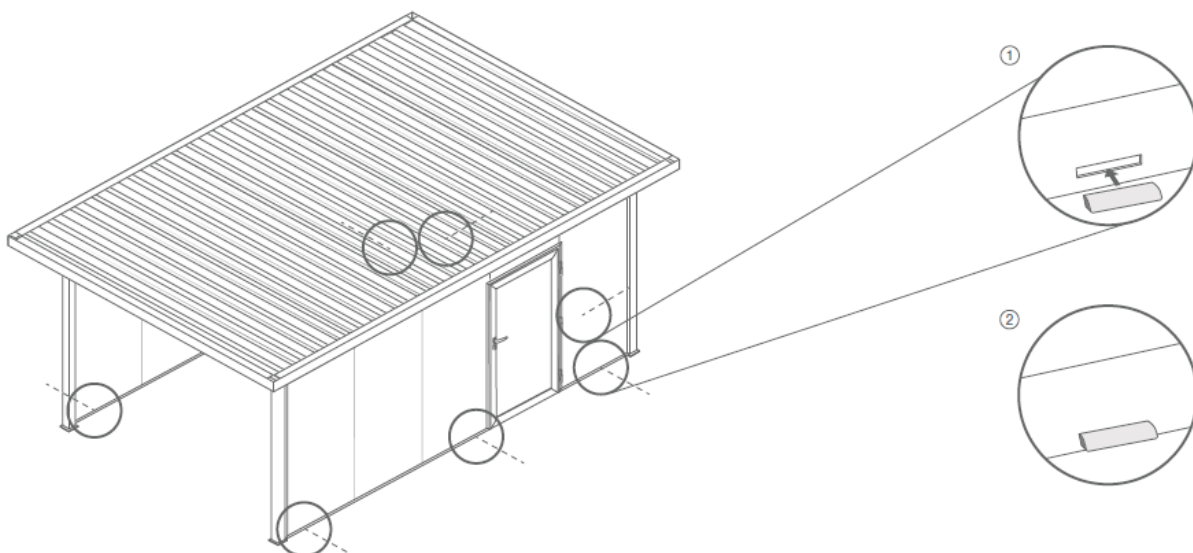



# Zelfbouwmarkt.be

*votre chez vous se construit avec nous*

---

UTILISEZ UNIQUEMENT LES PIÈCES DÉTACHÉES ORIGINALES ZELFBOUWMARKT. SI VOUS UTILISEZ DES PIÈCES NON ORIGINALES, VOUS N'AVEZ PLUS DROIT À LA GARANTIE. LES DIRECTIVES DE POSE SONT UNIQUEMENT INFORMATIVES. NOUS NOUS RÉSERVONS LE DROIT D'APPORTER DES MODIFICATIONS APRÈS LA PARUTION DE CETTE BROCHURE

---

---

**ZELFBOUWMARKT**  
RING-WEST 11  
9400 NINOVE  
BELGIE

---

Stockage voor plaatsing : stockeer het product verticaal en afgeschermd in een droge en verluchte ruimte. Om in aanmerking te komen voor garantie, moet het product gestockeerd zijn volgens de regels van de kunst. Het is belangrijk de bewegende delen in te vetten. Geen schurend product gebruiken op de gelakte onderdelen. Reinigen met water en zeep.

